

Magia50



1



2



3

Magia50 è realizzata in acciaio verniciato bianco o grigio ghisa con vernici idonee all'uso esterno.

Il corrimano è in PVC con un'anima di alluminio ed è disponibile di colore bianco o grigio ghisa in abbinamento al colore della scala.

La ringhiera è composta da colonnine in acciaio verniciato. La scala è caratterizzata da un pianerottolo universale, che ne consente l'installazione in aperture di qualsiasi forma e dimensione. Il senso di rotazione, orario o antiorario, viene deciso al momento della posa in opera. I diametri sono 110, 130 e 150 cm.

- 1 Vista laterale della ringhiera con colonnine verticali.
- 2 Fissaggio della colonnina al gradino.
- 3 Fissaggio della colonnina al muro.





Magia50

- 1 Pianerottolo universale di arrivo.
- 2 Dettaglio del fissaggio della colonnina al gradino.
- 3 Vista laterale della ringhiera con colonnine verticali.

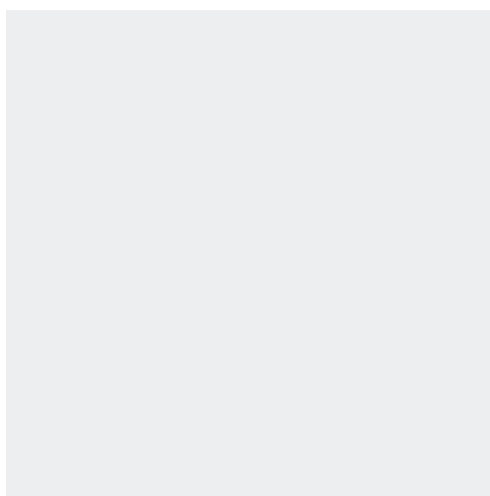
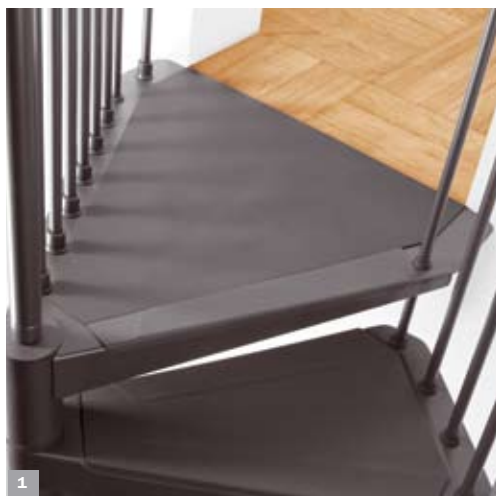



Magia50

Magia50 è composta da 11, 12, 13 o 15 gradini, completa di ringhiera. Per realizzare una **Magia50** con 14 alzate, per un'altezza da 295 a 330 cm, occorre acquistare una **Magia50**

con 15 alzate ed eliminare un gradino al momento della posa in opera. L'altezza massima della scala arriva fino a 353 cm.

COLORI E FINITURE

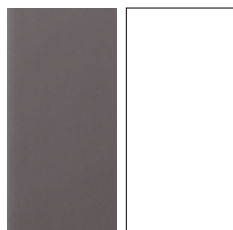

COLORI METALLO: GRIGIO GHISA O BIANCO

COMPOSIZIONE KIT

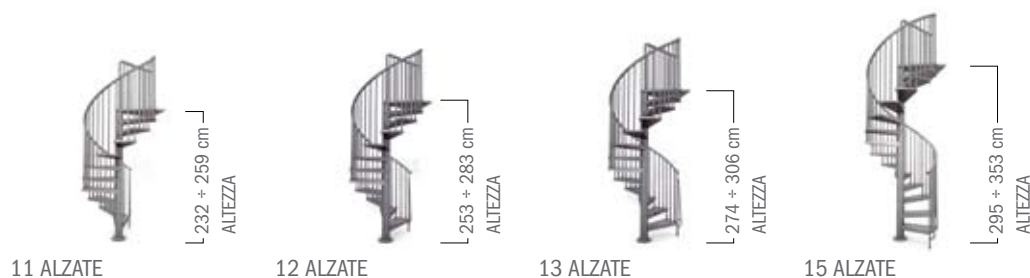

OPTIONAL BALAUSTRAGIA 120 cm



COLORE METALLO	GRIGIO GHISA	BIANCO
BALAUSTRAGIA 120 cm	K26050000	K26049000



DIAMETRO 110 (foro minimo diam.115)

COLORE METALLO		GRIGIO GHISA	BIANCO
*ALTEZZA 232 ÷ 259 cm	11 ALZATE	K24002000	K24001000
*ALTEZZA 253 ÷ 283 cm	12 ALZATE	K24008000	K24007000
*ALTEZZA 274 ÷ 306 cm	13 ALZATE	K24014000	K24013000
*ALTEZZA 295 ÷ 353 cm	15 ALZATE	K24020000	K24019000

DIAMETRO 130 (foro minimo diam.135)

COLORE METALLO		GRIGIO GHISA	BIANCO
*ALTEZZA 232 ÷ 259 cm	11 ALZATE	K24004000	K24003000
*ALTEZZA 253 ÷ 283 cm	12 ALZATE	K24010000	K24009000
*ALTEZZA 274 ÷ 306 cm	13 ALZATE	K24016000	K24015000
*ALTEZZA 295 ÷ 353 cm	15 ALZATE	K24022000	K24021000

DIAMETRO 150 (foro minimo diam.155)

COLORE METALLO		GRIGIO GHISA	BIANCO
*ALTEZZA 232 ÷ 259 cm	11 ALZATE	K24006000	K24005000
*ALTEZZA 253 ÷ 283 cm	12 ALZATE	K24012000	K24011000
*ALTEZZA 274 ÷ 306 cm	13 ALZATE	K24018000	K24017000
*ALTEZZA 295 ÷ 353 cm	15 ALZATE	K24024000	K24023000

**Importante!**

* In caso la vostra altezza fosse presente su più righe, si consiglia di scegliere il numero di alzate più elevato per una maggiore comodità di salita. Verificare che il numero di alzate scelto sia inseribile nel vostro vano scala consultando le piantine presenti da pag. 46.

Scegli la tua rotazione.

Magia50.Xtra / Magia50

Attraverso le seguenti configurazioni è possibile determinare il senso di rotazione e il punto di partenza dalla scala in base a diametri e numero alzate. Il foro solaio deve essere almeno 5 cm più grande del diametro delle scale. Nel caso in cui il primo gradino dal basso risultasse non accessibile prova, se è possibile, a spostare il punto di arrivo o cambiare il senso di rotazione o ad aggiungere o togliere alzate.

11 ALZATE

12 ALZATE

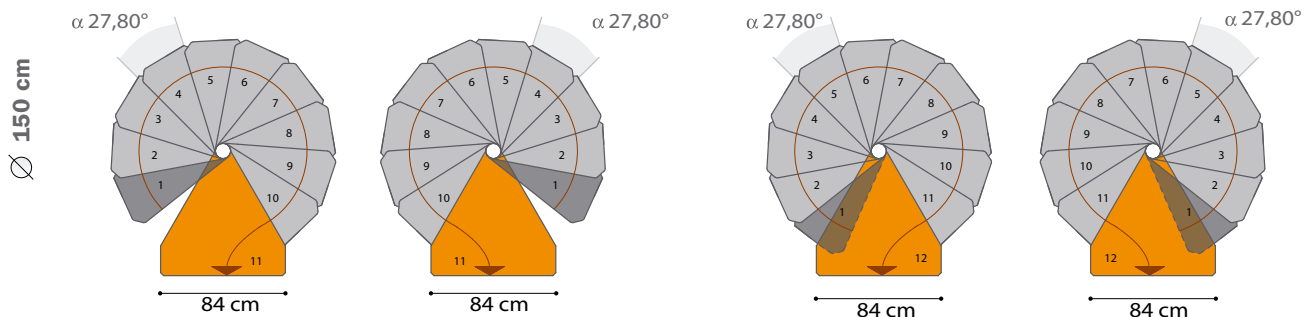
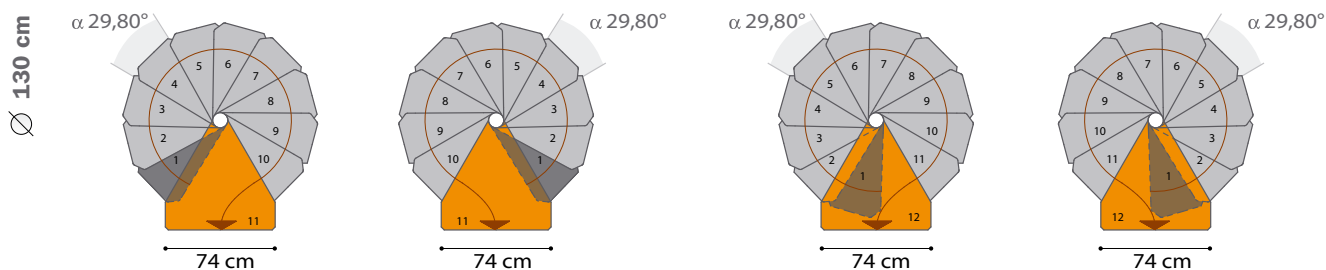
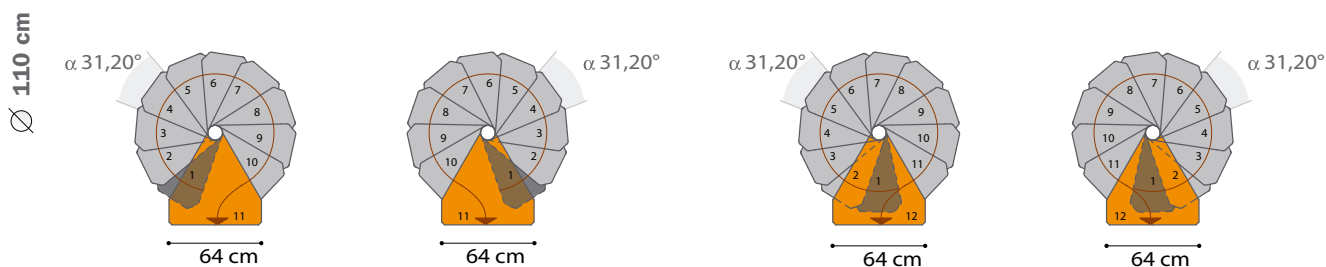

Legenda:

- primo gradino
- pianerottolo
- α angolo sezione gradino

Tipologia di foro:



13 ALZATE

15 ALZATE

